

Posuvná měřítka s noniem

Série 530

Standardní provedení posuvných měříték s noniem, které nabízí následující výhody:

- Hlavní stupnice a nonius matně chromovány, čímž je dosaženo vyšší životnosti.
- Vyvýšené vodící drážky.

Technické parametry

Dodává se V pouzdře

Volitelné příslušenství

Obj. č.	Popis
050083-10	Hloubkoměrný můstek pro posuvná měřítka, šířka 75mm, pro rozsah měření 100, 150, 200mm
050084-10	Hloubkoměrný můstek pro posuvná měřítka, šířka 100mm, pro rozsah měření 100, 150, 200mm
050085-10	Hloubkoměrný můstek pro posuvná měřítka, šířka 125mm, pro rozsah měření 300mm



530-104
s metrickým/palcovým dělením stupnice



530-122

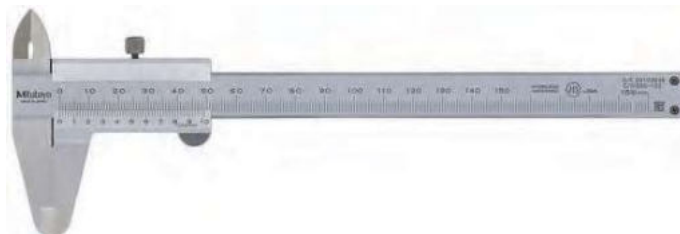

530-316
Zajišťovací šroub je pod posuvnou částí

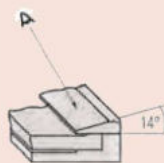

Snadné odečítání na noniové stupnici s úhlem 14°

Metr ISO-Gew			
Nenn est. ext. φ mm	Stg. Passo Pas mm	Kern fond int. nucleo φ mm	Bohr trap meche broca φ mm
3	0,5	2,46	2,5
4	0,7	3,24	3,3
5	0,8	4,13	4,2
6	1	4,92	5
8	1,25	6,65	6,8
10	1,5	8,38	8,5
12	1,75	10,11	10,2
16	2	13,84	14
20	2,5	17,29	17,5
Whitworth			
φ in.	G9/in.	φ mm	φ mm
1/4	20	4,72	5,0
5/16	18	6,13	6,4
3/8	16	7,49	7,7
1/2	12	9,99	10,25
5/8	11	12,92	13,25
3/4	10	15,8	16,25
7/8	9	18,61	19
1	8	21,34	21,75
101995			

Pouze 530-316

Metrické

Obj. č.	Roz. měř. [mm]	Hloubkoměr	Max. povolená chyba indikace	Děl. stup.	Hmot. [g]	L [mm]	a [mm]	b [mm]	c [mm]	d [mm]
530-122	0 - 150	Plochý	±0,03 mm	0,02 mm	143	229	40	21	17	16
530-123	0 - 200	Plochý	±0,03 mm	0,02 mm	180	288	50	24,5	20,5	16
530-124	0 - 300	Plochý	±0,04 mm	0,02 mm	355	404	64	27,5	22	20
530-100	0 - 100	Ø 1,9 mm	±0,05 mm	0,05 mm	128	182	40	21,5	17	16
530-102	0 - 150	Ø 1,9 mm	±0,05 mm	0,05 mm	144	229	40	21	17	16
530-101	0 - 150	Plochý	±0,05 mm	0,05 mm	143	229	40	21	17	16
530-108	0 - 200	Plochý	±0,05 mm	0,05 mm	180	288	50	24,5	20,5	16
530-109	0 - 300	Plochý	±0,08 mm	0,05 mm	355	404	64	27,5	22	20
530-501	0 - 600	bez	±0,1 mm	0,05 mm	1300	780	90	47	38	25
530-502	0 - 1000	bez	±0,15 mm	0,05 mm	3300	1240	130	60	50	32

Metrické/Palcové

Obj. č.	Rozsah měření	Roz. měř. [mm]	Hloubkoměr	Max. povolená chyba indikace	Děl. stup.	Hmot. [g]	L [mm]	a [mm]	b [mm]	c [mm]	d [mm]
530-312	0 - 6	0 - 150	Plochý	±0,03 mm	0,02 mm/0,001"	143	229	40	21	17	16
530-118	0 - 8	0 - 200	Plochý	±0,03 mm	0,02 mm/0,001"	180	288	50	24,5	20,5	16
530-119	0 - 12	0 - 300	Plochý	±0,04 mm	0,02 mm/0,001"	355	404	64	27,5	22	20
530-104	0 - 6	0 - 150	Plochý	±0,05 mm	0,05 mm/1/128"	143	229	40	21	17	16
530-316	0 - 6	0 - 150	Plochý	±0,05 mm	0,05 mm/1/128"	145	229	40	21	17	16
530-114	0 - 8	0 - 200	Plochý	±0,05 mm	0,05 mm/1/128"	180	288	50	24,5	20,5	16
530-115	0 - 12	0 - 300	Plochý	±0,08 mm	0,05 mm/1/128"	355	404	64	27,5	22	20

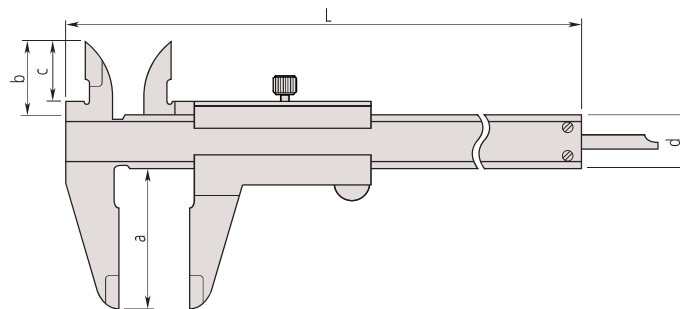

Posuvná měřítka s noniem a čelistmi osazenými tvrdokovem

Série 530

Posuvná měřítka s noniem a s měřicími čelistmi osazenými tvrdokovem, nabízí následující výhody:

- Měřítka a nonius matně chromované pro lepší odečítání.
- Vyvýšené vodící drážky.



530-320

Metrické

Měřicí čelisti pro vnější/vnitřní měření osazené tvrdokovem

Obj. č.	Roz. měř. [mm]	Hloubkoměr	Max. povolená chyba indikace	Děl. stup.	Hmot. [g]	L [mm]	a [mm]	b [mm]	c [mm]	d [mm]
530-335	0 - 150	Plochý	±0,05 mm	0,05 mm	145	229	40	21	17	16

Metrické

Měřicí čelisti pro vnější měření osazené tvrdokovem

Obj. č.	Roz. měř. [mm]	Hloubkoměr	Max. povolená chyba indikace	Děl. stup.	Hmot. [g]	L [mm]	a [mm]	b [mm]	c [mm]	d [mm]
530-320	0 - 150	Plochý	±0,05 mm	0,05 mm	145	229	40	21	17	16
530-321	0 - 200	Plochý	±0,05 mm	0,05 mm	181	288	50	24,5	20,5	16
530-322	0 - 300	Plochý	±0,08 mm	0,05 mm	355	404	64	27,5	22	20

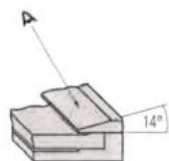

Snadné odečítání na noniové stupnici s úhlem 14°

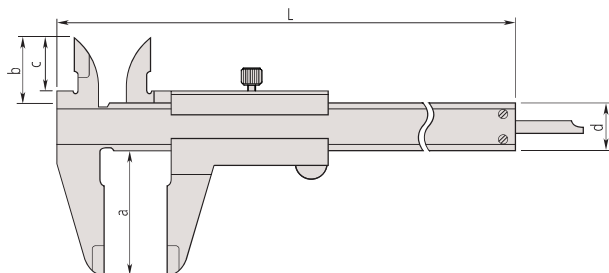

Technické parametry

Dodává se

V pouzdře

Volitelné příslušenství

Obj. č.	Popis
050083-10	Hloubkoměrný můstek pro posuvná měřítka, šířka 75mm, pro rozsah měření 100, 150, 200mm
050084-10	Hloubkoměrný můstek pro posuvná měřítka, šířka 100mm, pro rozsah měření 100, 150, 200mm
050085-10	Hloubkoměrný můstek pro posuvná měřítka, šířka 125mm, pro rozsah měření 300mm

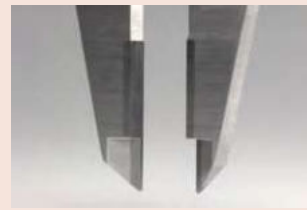

Měřicí čelisti osazené tvrdokovem

Posuvná měřítka s noniem a aretační palcem

Série 531

Posuvná měřítka s noniem a pružinovou aretací, s nimiž lze pohybovat pouze při stlačení přítlačné pružiny.

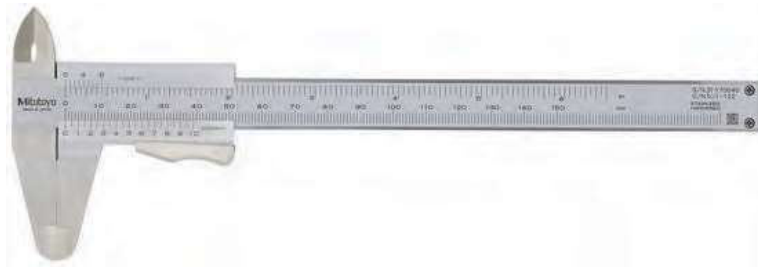

531-122

Metrické

Obj. č.	Roz. měř. [mm]	Hloubkoměr	Max. povolená chyba indikace	Děl. stup.	Hmot. [g]	L [mm]	a [mm]	b [mm]	c [mm]	d [mm]
531-101	0 - 150	Plochý	±0,05 mm	0,05 mm	142	229	40	21,5	17	16
531-102	0 - 200	Plochý	±0,05 mm	0,05 mm	175	288	50	25	20,5	16
531-103	0 - 300	Plochý	±0,08 mm	0,05 mm	360	403	64	27,5	22	20

Metrické/Palcové

Obj. č.	Rozsah měření	Roz. měř. [mm]	Hloubkoměr	Max. povolená chyba indikace	Děl. stup.	Hmot. [g]	L [mm]	a [mm]	b [mm]	c [mm]	d [mm]
531-122	0 - 6	0 - 150	Plochý	±0,05 mm	0,05 mm/ 1/128"	142	229	40	21,5	17	16
531-108	0 - 8	0 - 200	Plochý	±0,05 mm	0,05 mm/ 1/128"	175	288	50	25	20,5	16
531-109	0 - 12	0 - 300	Plochý	±0,08 mm	0,05 mm/ 1/128"	360	403	64	27,5	22	20

Posuvná měřítka s noniem a jemným dostavěním

Série 532

Posuvná měřítka s noniem a jemným dostavěním pro přesné nastavení polohy pomocí jezdců.



532-101

Metrické

Obj. č.	Roz. měř. [mm]	Hloubkoměr	Max. povolená chyba indikace	Děl. stup.	Hmot. [g]	L [mm]	a [mm]	b [mm]	c [mm]	d [mm]
532-101	0 - 130	Plochý	±0,03 mm	0,02 mm	165	229	40	21,5	17	16
532-102	0 - 180	Plochý	±0,03 mm	0,02 mm	202	288	50	25	20,5	16
532-103	0 - 280	Plochý	±0,04 mm	0,02 mm	395	403	64	27,5	22	20

Technické parametry

Dodává se V pouzdře

Volitelné příslušenství

Obj. č.	Popis
050083-10	Hloubkoměrný můstek pro posuvná měřítka, šířka 75mm, pro rozsah měření 100, 150, 200mm
050084-10	Hloubkoměrný můstek pro posuvná měřítka, šířka 100mm, pro rozsah měření 100, 150, 200mm
050085-10	Hloubkoměrný můstek pro posuvná měřítka, šířka 125mm, pro rozsah měření 300mm

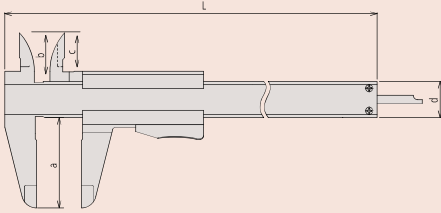

Technické parametry

Dodává se V pouzdře

Volitelné příslušenství

Obj. č.	Popis
050083-10	Hloubkoměrný můstek pro posuvná měřítka, šířka 75mm, pro rozsah měření 100, 150, 200mm
050084-10	Hloubkoměrný můstek pro posuvná měřítka, šířka 100mm, pro rozsah měření 100, 150, 200mm
050085-10	Hloubkoměrný můstek pro posuvná měřítka, šířka 125mm, pro rozsah měření 300mm

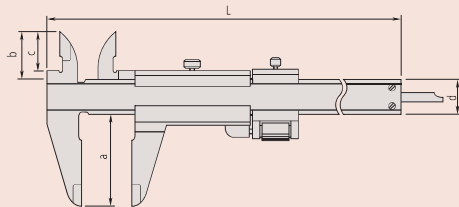

Posuvná měřítka s kruhovým číselníkem

Série 505

Metrická posuvná měřítka s číselníkem vyznačující se spolehlivým měřením a nabízející následující výhody:

- Vysoce plynulý posuv a vysoká ochrana před nárazy.
- Snadno čitelný číselník s velkou výškou znaků.



Technické parametry

Dodává se

V pouzdře

Volitelné příslušenství

Obj. č.	Popis
050083-10	Hloubkoměrný můstek pro posuvná měřítka, šířka 75mm, pro rozsah měření 100, 150, 200mm
050084-10	Hloubkoměrný můstek pro posuvná měřítka, šířka 100mm, pro rozsah měření 100, 150, 200mm
050085-10	Hloubkoměrný můstek pro posuvná měřítka, šířka 125mm, pro rozsah měření 300mm



505-730



505-732

Metrické

Obj. č.	Roz. měř. [mm]	Hloubkoměr	Max. povolená chyba indikace	Děl. stup.	Hmot. [g]	L [mm]	a [mm]	b [mm]	c [mm]	d [mm]
505-730	0 - 150	Plochý	±0,03 mm	0,02 mm 2 mm/rev	175	231	40	21	16,5	16
505-734	0 - 150	Plochý	±0,03 mm	0,02 mm 2 mm/rev	175	231	40	21	16,5	16
505-735	0 - 150	Plochý	±0,03 mm	0,02 mm 2mm/rev	175	231	40	21	16,5	16
505-732	0 - 150	Plochý	±0,02 mm	0,01 mm 1 mm/rev	176	231	40	21	16,5	16
505-731	0 - 200	Plochý	±0,03 mm	0,02 mm 2 mm/rev	185	288	50	24,5	20	16
505-733	0 - 200	Plochý	±0,03 mm	0,01 mm 1 mm/rev	186	288	50	24,5	20	16
505-745	0 - 300	Plochý	±0,04 mm	0,02 mm 2 mm/rev	370	404	64	27,5	22	20

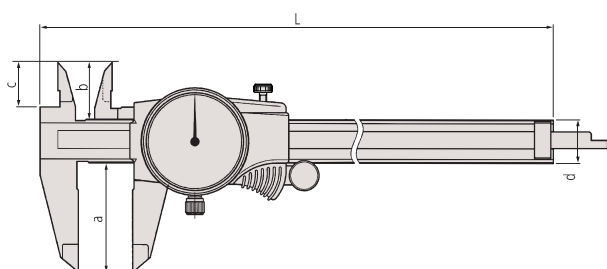

Měřicí čelisti pro vnější měření osazené tvrdokovem
Obj. č. 505-734 / 505-735



Měřicí čelisti pro vnější/vnitřní měření osazené tvrdokovem
Obj. č. 505-735

Posuvná měřítka s noniem, standardními čelistmi a zaoblenými měřicími plochami

Série 533

Posuvná měřítka s noniem, zaoblenými měřicími plochami a standardními čelistmi umožňují jednoduché, metrické měření.

Nabízí následující výhody:

- S nahoře a dole umístěným noniusem pro přímé čtení u vnitřních měření bez přičítání tloušťky měřicích čelistí.
- Hlavní a noniová stupnice matně chromovány pro lepší čitelnost.

Technické parametry

Dodává se

V pouzdře

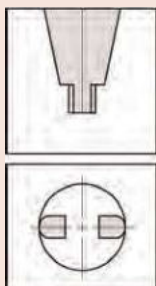

Zaoblené měřicí plochy na měření vnitřních rozměrů.



Obj. č. 533-404
Bez jemného dostavění

Metrické

S jemným dostavěním

Obj. č.	Roz. měř. [mm]	Vnitřní měření od	Max. povolená chyba indikace	Děl. stup.	Hmot. [g]
533-504	0 - 500	20,1 mm	±0,05 mm	0,02 mm	1250
533-505	0 - 750	20,1 mm	±0,07 mm	0,02 mm	1550
533-506	0 - 1000	20,1 mm	±0,08 mm	0,02 mm	3450

Obj. č.	L [mm]	a [mm]	b [mm]	c [mm]	d [mm]
533-504	680	150	15	56	25
533-505	963	150	15	56	25
533-506	1230	150	20	56	32

Metrické

Bez jemného dostavění

Obj. č.	Roz. měř. [mm]	Vnitřní měření od	Max. povolená chyba indikace	Děl. stup.	Hmot. [g]
533-404	0 - 500	20,1 mm	±0,1 mm	0,05 mm	1200
533-405	0 - 750	20,1 mm	±0,12 mm	0,05 mm	1500
533-406	0 - 1000	20,1 mm	±0,15 mm	0,05 mm	3300

Obj. č.	L [mm]	a [mm]	b [mm]	c [mm]	d [mm]
533-404	680	150	15	56	25
533-405	963	150	15	56	25
533-406	1230	150	20	56	32

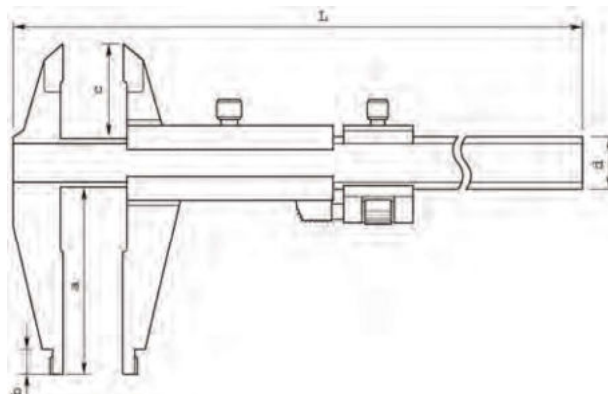

M & B Calibr, spol. s r.o. | obchod@mbcalibr.cz | +420 546 434 700 | www.mbcalibr.cz